

Festverglasung EI30 "Pfostenlos"
VKF 20366

FeuerschutzTeam AG
Kirchstrasse 3 ■ 5505 Brunegg
Tel. 041 810 35 31 Fax. 041 810 35 32

SCHREINEREI 
SCHNEIDER

Übersicht

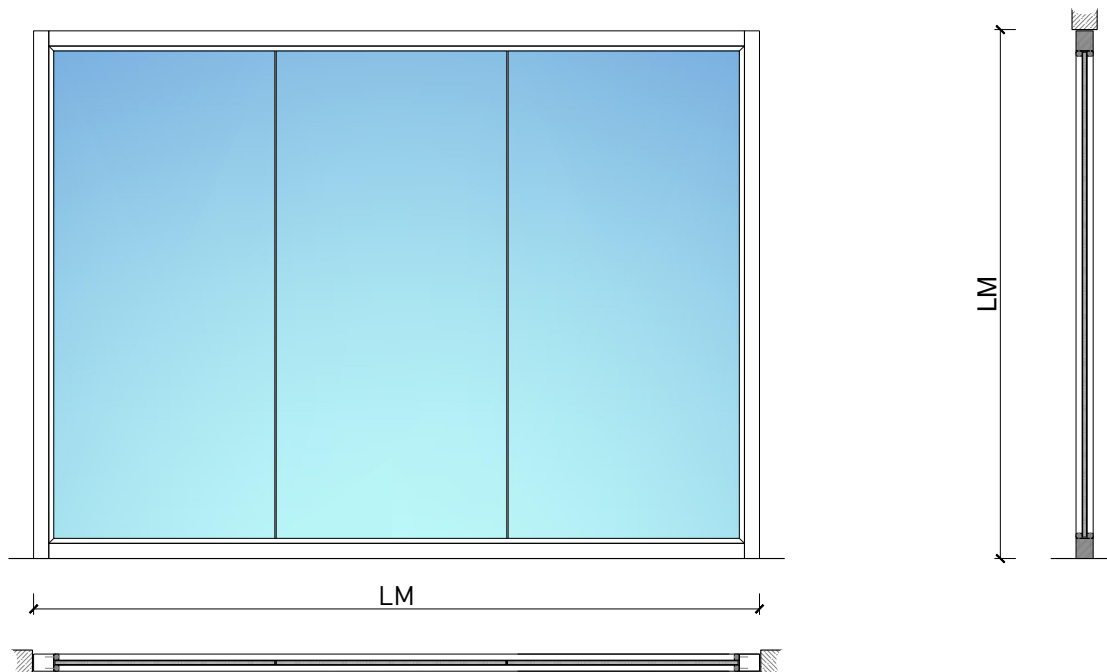

Beschreibung:

- Feuerhemmende EI30 Stossfugen-Verglasung
- EI 30 Anerkennung gem. VKF LM. max. $\leq \infty \times \leq 3100$ mm
- Kombinierbar mit FST-Wänden und Türen
- erhöhter Einbau möglich
- gleitende Deckenschlüsse

Holzarten Zargen:

- Laub- und Nadelhölzer

Einbau in:

- Massivbauwand
- Leichtbauwand
- Lignum Vollwände EI30, 60 und 90: gemäss Lignumdokumentation 4.1
- FeuerschutzTeam Vollwände: EI30, 60 und 90
- FeuerschutzTeam Verglasungen: EI30, 60 und 90

Türeinbau:

- Massivholz Rahmentüren 59 mm
- Massivholz Rahmentüren 68 mm
- Sperrtüre 59 mm
- Sperrtüre 68 mm
- Ganzglastüren
- Massivholz Schiebetüren 59 mm
- Massivholz Schiebetüren 68 mm
- Schiebetüre Vollbau 59 mm
- Schiebetüre Vollbau 68 mm

Holzarten und Oberflächen:

- Laub- und Nadelhölzer
- Deckfurniere und Massivaufdopplungen
- Kunstharzdecklagen
- Profilierungen
- Roh oder grundiert für Anstrich
- Farblos lackiert oder geölt
- Nach Muster gebeizt und lackiert
- RAL / NCS lackiert oder Sondertöne

Verglasung:

- Brandschutz- Klargläser
- Gläser mit Folien und Veredelungen

Eigenschaften

Eigenschaft		Festverglasung EI30 «Pfostenlos»	
Funktionen	Brandschutz (VKF-Nummer)	20366	
	Schallschutz (SN-EN ISO 10140-2)	-	
	Einbruchschutz (SN-EN 1627)	-	
	Absturzsichernde Verglasung (SIA 329 / SIA 331 und SIGAB)	Ja	
Lichtmass LM		≤ endlos x ≤ 3085 mm, Fläche ≤ ∞ m ²	
Einbau	Leichtbauwand (SN-EN 1363-1)	Ja	
	Massivbauwand (SN-EN 1363-1)	Ja	
	Lignumwände (STP)	Ja	
Kombination	FeuerschutzTeam Verglasungssysteme	Ja	
	FeuerschutzTeam Wand	Ja	
Einbauten	Türen 1- und 2-flg.	Ja	
	Schiebetüren 1- bis 8-flg.	Ja (vertikaler Zusammenschluss)	
Besonderheiten	Sonderformen	Verglasung abgeschrägt oder mit Rundbogen (kreisförmig, elliptisch, Segment- und Korbboogen)	
	Eckausführung	Ja	
	gleitender Deckenanschluss	Ja	
	erhöhter Einbau	Ja	
Holzarten	Zargenausführung	Laub- und Nadelhölzer	
Glas / Füllung	max. Glasgrösse	Lmax 3010 mm, Amax 4.5 m ² Lmax 2910 mm, Amax 5.8 m ²	
	Einbau von Glas	Ja	
	Beschichtung der Gläser mit PVC-Folien ≤ 0.4 mm	Ja	
	Einbau von Füllungen	Nein	
dekorative Oberflächen	Metalle (Edelstahl, Stahl, Messing, vollflächig (verklebt) oder in Teilflächen aufgeklebt)	Ja	
	vorgehängte Doppel	Ja	
	brennbare Oberflächenschicht	Ja	
	dekorative Fräsungen	Ja	
Einbauten	Kabelführungen	Ja	
	Hohlwanddosen	Ja	

Weitere mögliche Ausführungsvarianten und Multifunktionen auf Anfrage.

Ausführungsvarianten

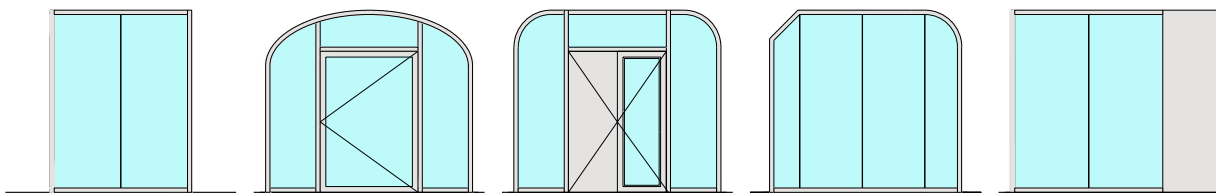

Friese $\geq 68\text{mm}$

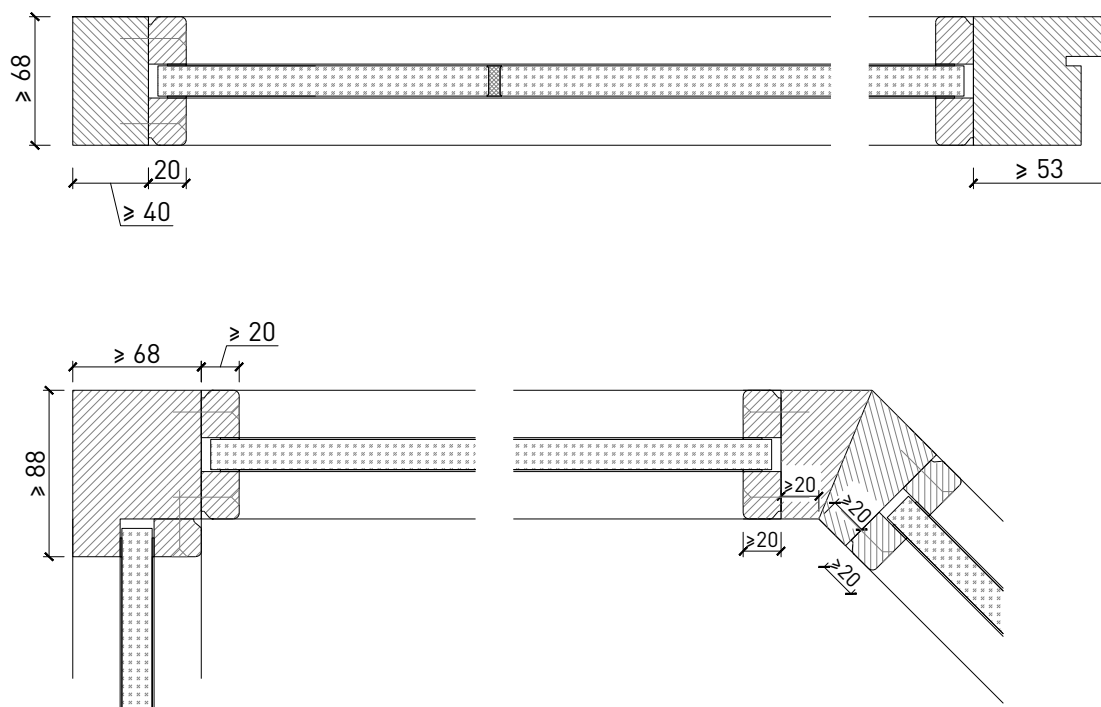

Weitere mögliche Ausführungsvarianten und Multifunktionen auf Anfrage.

Montagevarianten

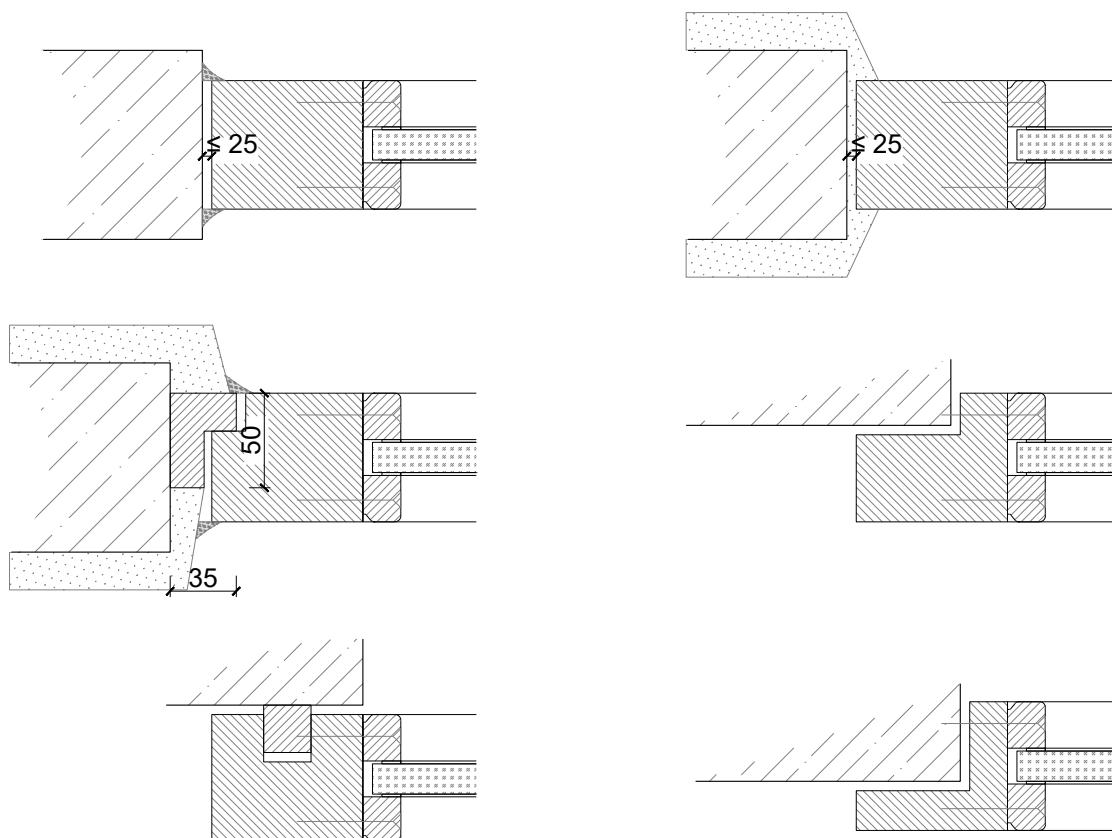
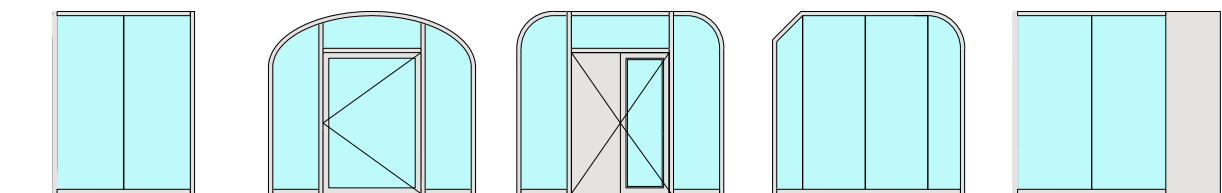

Weitere mögliche Ausführungsvarianten und Multifunktionen auf Anfrage.

Verglasungen

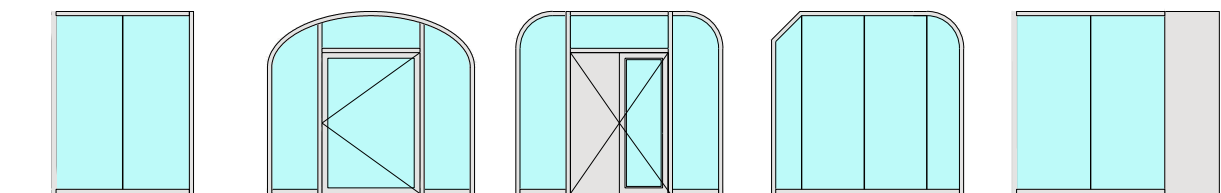

Glas mittig
Glasleisten Schräg

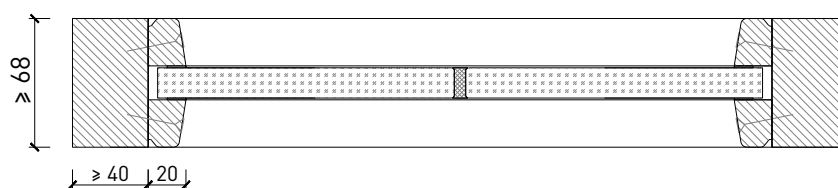

Glas mittig
Glasleisten Gerade

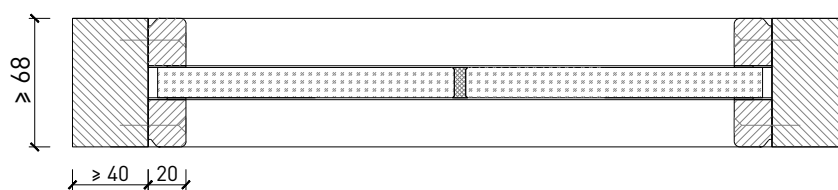

Glas mittig
Glasleiste einseitig

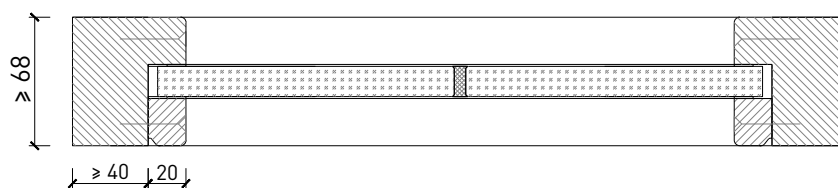

Weitere mögliche Ausführungsvarianten und Multifunktionen auf Anfrage.